



M. K. DE AZEVEDO ARAUJO DUTRA DANTAS LTDA
RUA GONZAGA PEDRO DA SILVA, 342 - BOSQUE DO PIRANHAS -
SÃO BENTO - PB - CEP 58.865-000

Página 1



A COMISSÃO PERMANENTE DE LICITAÇÃO DA(O)
CONSÓRCIO PÚBLICO DE SAÚDE DA MICRORREGIÃO DE CRATO - CPSMC
DISPENSA ELETRÔNICA Nº 90008/2026 COMPRASNET 58/2026
PROCESSO ADMINISTRATIVO Nº 90008/2026
DATA DA ABERTURA: 26/03/2026
HORÁRIO DE ABERTURA: 09:00 HORAS.
www.gov.br/compras
JUGAMENTO DA PROPOSTA: MENOR PREÇO POR ITEM

UASG: 929532

PROPOSTA FINAL

O presente Pregão tem por objeto: AQUISIÇÃO DE EQUIPAMENTOS E MATERIAIS PERMANENTES PARA ATENÇÃO ESPECIALIZADA EM SAÚDE DO CENTRO ESPECIALIZADO EM REABILITAÇÃO - CER TIPO III, ATRAVÉS DE REPASSE COM RECURSO FINANCEIRO DO MINISTÉRIO DA SAÚDE REFERENTE À PROPOSTA DE Nº:11308.823000/116007.

nº	Descrição dos Produtos	MARCA	UND	QTA	P. Unit	P.Total
1	AR-CONDICIONADO SPLIT 12.000BTUs CENTRAL DE AR CONDICIONADO, 12.000 BTUS, VERSAO HI WALL, CONTROLE REMOTO SEM FIO, SPLIT SYSTEM'S, MONOFASICO, COMPRESSOR CONVENCIONAL, R32, CLASSIFICACAO A DO INMETRO, COBERTURA 16 A 18 M2, 220 VOLTS, EMBALAGEM 1.0 CONJUNTO	VIX - AS-12TW2RLD DK00	UND	4	R\$ 1.784,00	R\$ 7.136,00
P.UN	um mil, setecentos e oitenta e quatro reais					
P.TO	sete mil, cento e trinta e seis reais					
Valor Total dos Itens						R\$ 7.136,00
						sete mil, cento e trinta e seis reais

Validade da Proposta: 60 DIAS

Condições de Pagamento: de acordo com o edital

Prazo de entrega: de acordo com o edital

Declaramos que todos os nossos produtos de são de origem nacional, novos e dentro do prazo de validade.

Nos preços acima estão incluídos todos os insumos que o compõem, inclusive as despesas com impostos, taxas, frete, seguros, carga e descarga e quaisquer outros que incidam direta ou indiretamente no fornecimento dos produtos desta Licitação.

Estamos de acordo a substitui todas as mercadorias que apresentarem defeito de fabricacao; Garantia de 12 (doze) meses.

LUCAS GUSTAVO LIMA DA SILVA:1037595757421
Assinado de forma digital por LUCAS GUSTAVO LIMA DA SILVA:1037595757421

CNPJ: 21.062.777/0001-50 / INSC. EST.: 16.239.707-0

email: alfaeletromoveis.sb@gmail.com



M. K. DE AZEVEDO ARAUJO DUTRA DANTAS LTDA
RUA GONZAGA PEDRO DA SILVA, 342 - BOSQUE DO PIRANHAS -
SÃO BENTO - PB - CEP 58.865-000

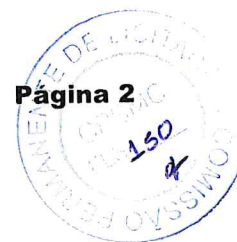

Página 2

Declaramos que não possui como Sócio, Gerente e Diretores, servidores da Prefeitura Municipal acima citada, e ainda cônjuge, companheiro ou parente até terceiro grau.

Declaro expressamente que será cumprido o fornecimento de acordo com as especificações, a partir da assinatura do contrato.

Declaramos para todos os efeitos legais, que ao apresentar esta proposta, com os preços e prazos acima indicados, estamos de pleno acordo com as condições estabelecidas para esta licitação, as quais nos submetemos incondicionalmente e integralmente.

Declaro que examinei, conheço e me submeto a todas as condições contidas no Edital da presente Licitação modalidade Pregão a cima mencionado, bem como verifiquei todas as especificações nele contidas, não havendo quaisquer discrepâncias nas informações, nas condições de fornecimento e documentos que dele fazem parte.

Declaro ainda que, estou ciente de todas as condições que possam de qualquer forma influir nos custos, assumindo total responsabilidade por erros ou omissões existentes nesta proposta, bem como qualquer despesa relativa à realização integral de seu objeto.

Declaramos para todos os efeitos legais, que após o recebimento da ordem de fornecimento iniciarei o fornecimento no prazo de imediato, que nos preços cotados estão inclusas todas as despesas, de qualquer natureza, incidentes sobre o objeto deste Pregão e que temos total conhecimento e concordância com os termos deste Edital de Pregão e seus Anexos.

Declaro manter os preços para pedidos com apenas uma unidade, sem pedido mínimo para despacho.

Declaro que ao emitir a nota fiscal enviarei todas as certidões negativas junto com a nota fiscal sob pena de não recebimento da mesma.

Finalizando, declaramos que estamos de pleno acordo e que temos total conhecimento e concordância com todas as condições estabelecidas no Edital e seus anexos.

DADOS BANCARIOS: BANCO DO BRASIL - AG: 1134-7 - C/C: 21.854-5
FAVORECIDO: MEIRE KARLA DE AZEVEDO ARAUJO DUTRA DANTAS.

DADOS DO RESPONSÁVEL PELA ASSINATURA DO CONTRATO: LUCAS GUSTAVO LIMA DA SILVA, CASADO, BRASILEIRO, CPF DE Nº 103.759.574-21 E DE IDENTIDADE DE Nº 57419204 SSP SP, RESIDENTE NA RUA JOÃO PINTO RODRIGUES, Nº 356 – DÃO SILVEIRA – SÃO BENTO – PB, REPRESENTANTE COMERCIAL.

LUCAS GUSTAVO LIMA DA SILVA:10375957421 Assinado de forma digital por LUCAS GUSTAVO LIMA DA SILVA:10375957421

São Bento - PB, 26 de março de 2026

MEIRE KARLA DE AZEVEDO ARAUJO DUTRA DANTAS
CPF: 027.380.014-08
CNPJ: 21.062.777/0001-50

CNPJ: 21.062.777/0001-50 / INSC. EST.: 16.239.707-0

Ar Condicionado Split Inverter 12.000 BTUs Vix . 220V

Compre sem sair do WhatsApp

Portar de Boletins

Blog

+9007-2545

0800-200-6550

Calculadora de BTUs

vRF

Trocas e Devoluções

Nossas Lojas

Q

O que você procura?

FRIOPEÇAS

- Todas as Categorias
- Ar Condicionado
- Insurnos e Peças
- Climatizador de Ar
- Eletrodomésticos
- Eletroportáteis
- Desconto no Frete
- Oferta do Dia

> Ar Condicionado > Ar Condicionado Split Inverter > 12.000 BTU/h > Ar Condicionado Split Inverter 12000 BTUs Vix Frio AS-12TW2RLDDK00 220 Volts

Ar Condicionado Split Inverter 12000 BTUs Vix Frio AS-12TW2RLDDK00 220 Volts

REF: 1029163

MARCA: VIX

COMPARTILHAR



Voltagem

220 Volts

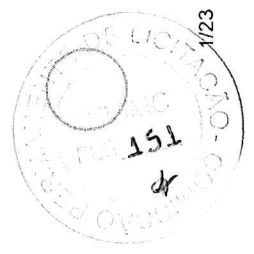
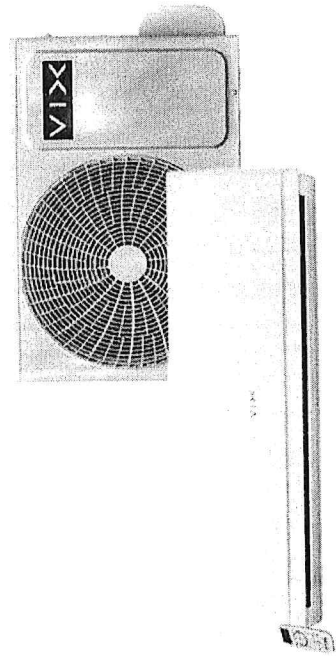

Ar Condicionado Split Inverter 12.000 BTUs Vix . 220V



Ar Condicionado Split Inverter 12.000 BTUs Vix Frio 220V - Conforto, economia e desempenho

Especificações

Características

perfeita para quem busca eficiência energética, performance de resfriamento e mais bem-estar no dia a dia.

Capacidade (BTU/h) 12.000 BTU

Eficiência com a tecnologia Inverter

Especificações Técnicas

- Código de Fábrica: AS-12TW2RLDDK00_VIX
- Modelo: Inverter
- Gás Refrigerante: R32
- Ciclo: Frio
- Capacidade: 12000 BTU/h
- Corrente Máxima: 7
- Serpentina: Cobre

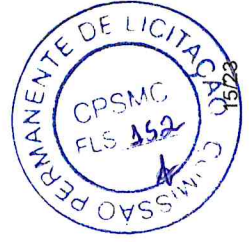

- IDRS : 9,04
- Compressor: Inverter
- Frequencia: 60HZ
- Fase: Monofásico
- Voltagem: 220 Volts
- Garantia: 12 meses
- Filtro Antivírus
- Função Dimmer
- Função Smart
- Função Super
- Função I Feel
- Função Sleep
- Tecnologia Blue Fin
- Desumidificação
- Auto Limpeza
- Tubo Líquido (mm - Pol): 6.35 - 1/4
- Tubo Sucção (mm - Pol): 9.52 - 3/8

Com capacidade de 12000 BTUs, esse ar-condicionado split é perfeito para salas, quartos e escritórios de até 20 m², oferecendo climatização rápida e uniforme em dias quentes.

Classificação Energética

A

Ciclo

- Filtro Antivírus: mais proteção e qualidade do ar, filtrando vírus, poeira e impurezas.

Ideal até (m²)

16 M2

- Função Super: resfriamento rápido em minutos — ideal para os dias mais quentes.

Modelo: AS-12TW2RLDDK00

Código Modelo Evaporadora

AS-12TW2RLDDK00

Código Modelo Condensadora

AS-12TW2RLDDK00

Se você procura um ar condicionado split 12000 BTUs que alia tecnologia, economia e durabilidade, o modelo Split Inverter Vix 12.000 BTUs Frio 220V é a escolha ideal.

Cor da Evaporadora

Branco

Tipo de Condensadora

Horizontal

Tecnologia Inverter

Sim

Controle Remoto

Sim



Sleep

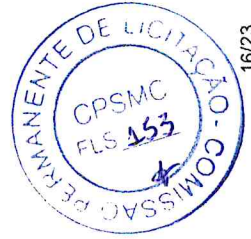

Comprimento Condensadora 240

Vetores

Vetor Evaporadora E-5

Vetor Condensadora C-4

Especificação

Tipo de Conexão Infra-Red Controller

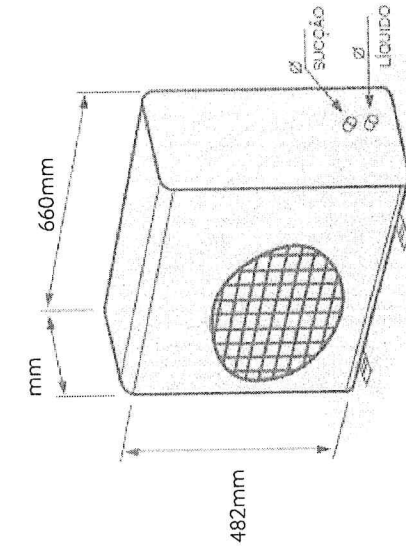

UNIDADE EXTERNA (CONDENSADORA) 20 kg

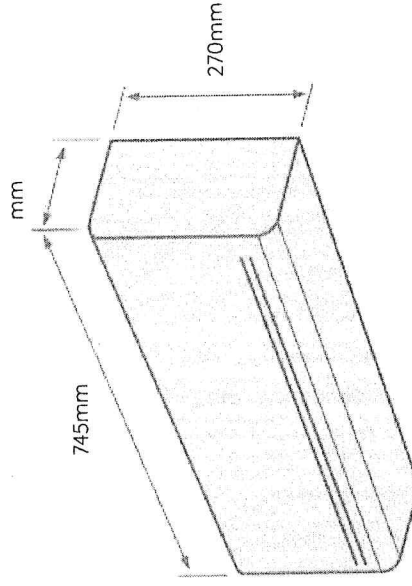

UNIDADE INTERNA (EVAPORADORA) 8 kg

GARANTIA

